

49

ЭЛЕКТРОННЫЕ ЗАМКИ

MOTTURA **X** TECHNOLOGY

X MODE

X CODE



49.M01/M21

MADE IN ITALY

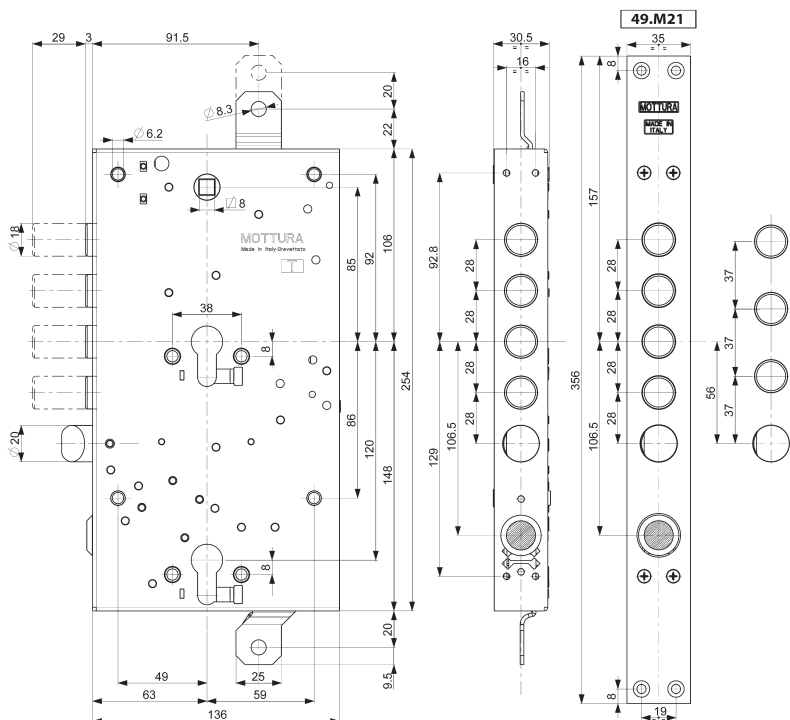

Характеристики

Замок для двустороннего цилиндра
Возможные межосевые расстояния:/28 -/37

Замок с питанием от БАТАРЕИ или СЕТИ, с корпусом электронного устройства внутри замка.

- Замок с тремя точками запираения
 - Удаление ключевого отверстия и ручки 63 мм
 - Круглые ригели Ø 18 мм с ходом 29 мм
 - Ход тяг 20 мм
- поставляется с проводкой для подключения внутренней и наружной накладок.
 Замок двусторонний.

По заказу замки могут поставляться в комплектации с:

- противовзломным механизмом (защита от извлечения цилиндра) **T**

Для использования с защитными накладками Defender® TOP SYSTEM, LEVEL, BASIC (Заказываются отдельно; см. раздел 94)

РЕКОМЕНДУЕМ ИСПОЛЬЗОВАТЬ ЦИЛИНДРЫ ВЫСОКОЙ НАДЕЖНОСТИ CHAMPIONS



НАКЛАДНЫЕ ЗАМКИ

ЗАМКИ ВРЕЗНОГО ТИПА

49.M01W8/7..49.M21W8/7..

СВОБОДНОЕ ИЗГОТОВЛЕНИЕ ДУБЛИКАТОВ, СЕРТИФИЦИРОВАННЫ



Замок с тремя точками запираения для двустороннего цилиндра
 Верхний замок с защелкой Ø 20 мм приводится в действие цилиндром и ручкой **8**. **Реверсивная защелка.**
 Нижний замок с функцией блокировки верхнего замка. **Защищен от воздействия электронных систем взлома** Цилиндры, усилительные детали и другие комплектующие **НЕ** входят в стоимость **Взаимозависимые замки.**
Сначала приводится в действие замок А, затем В

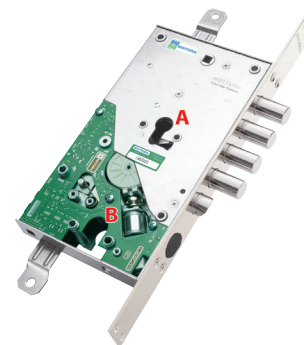
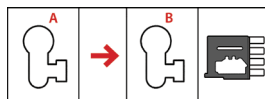

49.M03W8/7..49.M23W8/7..

ЗАЩИЩЕННОЕ ИЗГОТОВЛЕНИЕ ДУБЛИКАТОВ



Замок с тремя точками запираения для двустороннего цилиндра
 Верхний замок с защелкой Ø 20 мм приводится в действие цилиндром и ручкой **8**. **Реверсивная защелка.**
 Нижний замок с функцией блокировки верхнего замка. **Защищен от воздействия электронных систем взлома** Цилиндры, усилительные детали и другие комплектующие **НЕ** входят в стоимость **Взаимозависимые замки.**
Сначала приводится в действие замок А, затем В

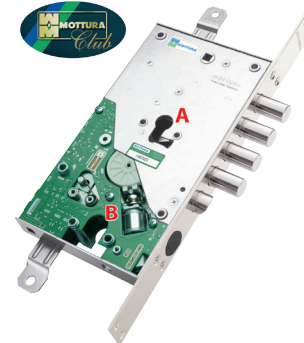
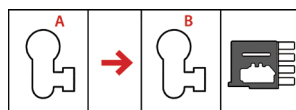

49.A20

MADE
IN
ITALY



Характеристики

Замок для двустороннего цилиндра

Возможные межосевые расстояния:/28 -/37

Замок с питанием от **БАТАРЕЙ** с корпусом электронного устройства внутри замка.

- Замок с тремя точками запираения
- Удаление ключевого отверстия и ручки 63 мм
- Круглые ригели Ø 18 мм с ходом 29 мм
- Ход тяг 20 мм

Поставляется в комплекте с:

- 1- Врезной/накладной замок
- 2- Держатель батарей выдвижного типа
- 3- Магнит повышенной эффективности
- 4- Проводка для внутренней наладки
- 5- Внутренняя накладка с кнопкой открытия

отделка BOA бронза, COA хром, TOA латунь, VOA золото pvd, A0A анодированное серебро, S0A сатинированный хром

выбор отделки производится при заказе.

Замок двусторонний.

По заказу замки могут поставляться в комплектации с:

- противовзломным механизмом (защита от извлечения цилиндра) **T**.
- Для использования с защитными накладками Defender®
- TOP SYSTEM, LEVEL, BASIC

(Заказываются отдельно; см. раздел 94)

РЕКОМЕНДУЕМ ИСПОЛЬЗОВАТЬ
ЦИЛИНДРЫ ВЫСОКОЙ НАДЕЖНОСТИ
CHAMPIONS



НАКЛАДНЫЕ ЗАМКИ

Цена в евро

Цена в евро

ЗАМКИ ВРЕЗНОГО ТИПА

49.A00W8/7.. 49.A20W8/7..

(BOA) НАКЛАДКИ С ОТДЕЛКОЙ "БРОНЗА"

(COA) НАКЛАДКИ С ОТДЕЛКОЙ "ХРОМ"

(TOA) НАКЛАДКИ С ОТДЕЛКОЙ "ЛАТУНЬ"

(VOA) НАКЛАДКИ С ОТДЕЛКОЙ "ЗОЛОТО PVD"

(A0A) НАКЛАДКИ С ОТДЕЛКОЙ "АНОДИРОВАННОЕ СЕРЕБРО"

(S0A) НАКЛАДКИ С ОТДЕЛКОЙ "САТИНИРОВАННЫЙ ХРОМ"

Замок с тремя точками запираения для двустороннего цилиндра

Верхний замок с защелкой Ø 20 мм приводится в действие цилиндром и ручкой \square 8.

Реверсивная защелка.

Нижний замок с функцией блокировки верхнего замка. **Защищен от воздействия электронных систем взлома**

Цилиндры, усилительные детали и другие комплектующие **НЕ** входят в стоимость

Взаимозависимые замки. Сначала приводится в действие замок А, затем В

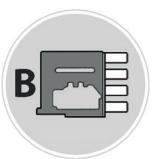
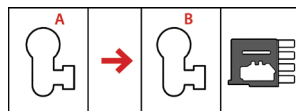
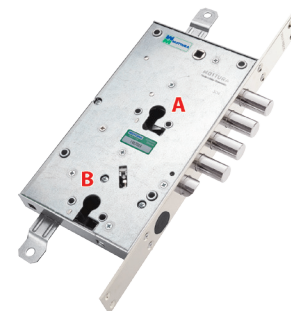
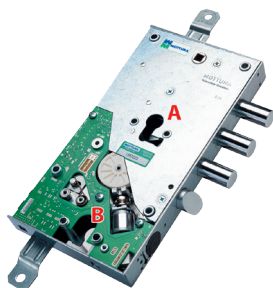

ПО ЗАПРОСУ
Усилительный рычаг ригелей

Замки могут поставляться с механической либо электронной системой защиты от извлечения цилиндра **T**



ПО ЗАПРОСУ
защита от извлечения цилиндра

Электронный сенсор (патент Моттура) предотвращает любые действия при извлеченном цилиндре

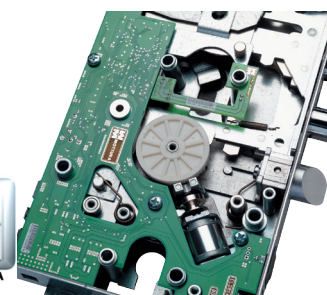

94.348..	
Отделка	
Никелированный	
<p>Запорная планка для замков с магнитным датчиком положения двери. Возможные межосевые расстояния: 28/37 Указать при заказе Размеры 356x35x3 мм</p>	



94.349..	
Отделка	
Никелированный	
<p>Запорная планка для замков с контактным датчиком положения двери. Возможные межосевые расстояния: 28/37 Указать при заказе Размеры 356x35x3 мм</p>	



95.423..	
Отделка	
(BR) Бронза	(PV) Золото PVD
(CR) Хром	(AA) Сатинированное серебро
(OT) Латунь	(CS) Сатин. хром
<p>Внутренняя/наружная накладка 70 x 95 x 15 мм для цилиндрического механизма европейского профиля. Центральная часть имеет черную или серую отделку. Для заказа накладок серого цвета следует добавить букву G к коду артикула.</p>	



95.424..	
Отделка	
(BR) Бронза	(PV) Золото PVD
(CR) Хром	(AA) Сатинированное серебро
(OT) Латунь	(CS) Сатин. хром
<p>Наружная накладка 70 x 95 x 15 мм с отверстием Ø 50 мм для защитной системы Defender®. Центральная часть имеет черную или серую отделку. Для заказа накладок серого цвета следует добавить букву G к коду артикула.</p>	



95.600	
Отделка	
(CR) Хром	
(PV) Золото PVD	
(CS) Сатин. хром	
<p>Прямоугольная накладка 65 x 90 x 9 мм в комплекте с пластиковой опорой для цилиндрического механизма европейского профиля.</p>	



95.601	
Отделка	
(CR) Хром	
(PV) Золото PVD	
(CS) Сатин. хром	
<p>Прямоугольная накладка 65 x 90 x 9 мм в комплекте с пластиковой опорой для цилиндра с ручкой.</p>	



95.603	
Отделка	
(CR) Хром	
(PV) Золото PVD	
(CS) Сатин. хром	
<p>Прямоугольная накладка 65 x 90 x 9 мм в комплекте с пластиковой опорой с отверстием Ø 50 мм для защитной системы Defender®</p>	



95.604	
Отделка	
(CR) Хром	
(PV) Золото PVD	
(CS) Сатин. хром	
<p>Прямоугольная накладка 65 x 90 x 9 мм в комплекте с пластиковой опорой с отверстием Ø 45 мм для защитной системы Defender®</p>	



99.144	
Цена в евро	
<p>Стальная проходная изолирующая втулка, с черной окраской Размеры корпуса 258x22 мм Глубина 22 мм Внешние размеры 292x37 мм</p>	



99.648	
Цена в евро	
<p>Магнит повышенной эффективности для сенсорного датчика замков Motronic, Dual Mode и XMode.</p>	



99.683	
Цена в евро	
<p>Блок питания для XMode (Трансформатор + Зарядное устройство) Входная мощность 230 В переменного тока. Выходная мощность 12 В постоянного тока. - 24ВА макс. Размеры 142x110x62 мм</p>	



99.684

Пульт дистанционного управления для XMode может использоваться в системах домашней автоматизации.
Размеры 142x110x62 мм



99.685..

Отделка	Цена в евро
Бронза	
Хром	
Латунь	
Золото PVD	
Анодированное серебро	
Сатинированный хром	

Внутренняя накладка со стандартной панелью XMode. Центральная часть с окраской в черный или серый цвет (70 x 95 мм). Для заказа накладок серого цвета добавьте букву **G** к номеру артикула



99.686..

Отделка	Цена в евро
Бронза	
Хром	
Латунь	
Золото PVD	
Анодированное серебро	
Сатинированный хром	

Наружная накладка со стандартной панелью с подсветкой и считывателем транспондера - XMode. Центральная часть с отделкой черного или серого цвета (70 x 95 мм). Для заказа накладок серого цвета добавьте букву **G** к номеру артикула.



99.687..

Отделка	Цена в евро
Бронза	
Хром	
Латунь	
Золото PVD	
Анодированное серебро	
Сатинированный хром	

Наружная накладка со считывателем транспондера - XMode. Центральная часть с отделкой черного или серого цвета (70 x 95 мм). Для заказа накладок серого цвета добавьте букву **G** к номеру артикула.



99.688..

Отделка	Цена в евро
Бронза	
Хром	
Латунь	
Золото PVD	
Анодированное серебро	
Сатинированный хром	

Внутренняя накладка с цветным дисплеем - XMode. Центральная часть с отделкой черного или серого цвета (70 x 95 мм). Для заказа накладок серого цвета добавьте букву **G** к номеру артикула.



* Product tested according to EN 14846

99.689..

Отделка	
(BR) Бронза	(PV) Золото PVD
(CR) Хром	(AA) Сатинированное серебро
(OT) Латунь	(CS) Сатин. хром

Внутренняя накладка с кнопкой. мм 52 x 70.
Соединение при помощи сухого контакта.



99.691

Цена в евро

Карточка транспондер с ЗАЩИЩЕННЫМ ИЗГОТОВЛЕНИЕМ ДУБЛИКАТОВ в дополнение к замкам серии XMode



99.692

Цена в евро

Ключ транспондер с ЗАЩИЩЕННЫМ ИЗГОТОВЛЕНИЕМ ДУБЛИКАТОВ в дополнение к замкам серии XMode



99.694

Цена в евро

ДУБЛИКАТ карточки транспондера



99.695

Цена в евро

ДУБЛИКАТ ключа транспондера



99.697

Цена в евро

Кабель подключения карты к адаптеру для серии XMode.
Длина кабеля около 4000 мм
Дополнительно к арт. 99.683



<p>99.698</p> <p>Цена в евро</p> <p>Кабель подключения карты к внутренней накладке для серии XMode. Длина кабеля около 1000 мм</p>		<p>99.705</p> <p>Цена в евро</p> <p>Карточка транспондер со СВОБОДНЫМ ИЗГОТОВЛЕНИЕМ ДУБЛИКАТОВ в дополнение к замкам серии XMode</p>	
<p>99.699</p> <p>Цена в евро</p> <p>Кабель подключения карты к наружной накладке для серии XMode. Длина кабеля около 1000 мм</p>		<p>99.706</p> <p>Цена в евро</p> <p>Ключ транспондер со СВОБОДНЫМ ИЗГОТОВЛЕНИЕМ ДУБЛИКАТОВ в дополнение к замкам серии XMode</p>	
<p>99.701</p> <p>Цена в евро</p> <p>Кабель подключения карты к внешнему устройству через сухой контакт для серии XMode. Длина кабеля около 4000 мм</p>		<p>99.711</p> <p>Цена в евро</p> <p>Зарядное устройство для 6 перезаряжаемых батарей (NiMH тип D 2200 мАч) для серии XMode. Размеры 54x110x33 мм</p>	
<p>99.702</p> <p>Цена в евро</p> <p>Кабель подключения карты к пульту дистанционного управления для серии XMode. Длина кабеля около 4000 мм. Дополнительно к арт. 99.684</p>		<p>99.712</p> <p>Цена в евро</p> <p>Кабель подключения карты к зарядному устройству для батарей для серии XMode. Длина кабеля около 1000 мм</p>	
<p>99.703</p> <p>Цена в евро</p> <p>Цилиндрический держатель батарей 9 В с проводкой (6 батарей D-типа) для серии XMode. Длина кабеля около 1800 мм. Без батарей. Размеры 96x46x208 мм</p>		<p>99.713</p> <p>Электрическая ответная планка с контактами. Определяет положение двери. Покрывание-черная резина - размер 30x68x4 мм. Сеть или батарейки.</p>	
<p>99.704</p> <p>Цена в евро</p> <p>Держатель батарей выдвигного типа 9 В с проводкой (6 батарей D-типа) для серии XMode. Длина кабеля около 1800 мм. Без батарей. Размеры 156x42x208 мм</p>		<p>99.726</p> <p>Кабель для соединения XBLUE с контейнером батареек. Длина кабеля около 3000 мм. Контейнер для использованных батареек арт 99.703/704</p>	

99.729..

Отделка	
(BR) Бронза	(PV) Золото PVD
(CR) Хром	(AA) Сатинированное серебро
(OT) Латунь	(CS) Сатин. хром

Наружная накладка (70 x 95 x 5 мм) со считывателем отпечатков и считывателем транспондера.
Центральная часть имеет черную отделку.
Используется с релейным модулем арт. 99724

99.730..

Отделка	
(CR) Хром	
(PV) Золото PVD	
(CS) Сатин. хром	

Прямоугольная наружная накладка 65 x 90 x 9 мм со считывателем отпечатков и считывателем транспондера.
Используется с релейным модулем арт. 99724

99.734

Устройство Bluetooth - **XBLUE**.
Подходит ко всем электрическим и моторным замкам, электрическим ответным планкам.
Соединение при помощи сухого контакта.
Совместимо с ANDROID 4.4.3 и последующими моделями.
Совместимо с iOS iPHONE 4S и последующими моделями.

**

99.736..

Отделка	
(CR) Хром	
(PV) Золото PVD	
(CS) Сатин. хром	

Прямоугольная наружная накладка 65 x 90 x 9 мм с подсветкой и считывателем транспондера.
Используется с релейным модулем арт. 99724

*

99.739..

Отделка	
(CR) Хром	
(PV) Золото PVD	
(CS) Сатин. хром	

Прямоугольная внутренняя накладка 65 x 90 x 9 мм с кнопкой.
Соединение при помощи сухого контакта.

99.741..

Отделка	
(CR) Хром	
(PV) Золото PVD	
(CS) Сатин. Хром	

Прямоугольная внутренняя накладка 65 x 90 x 9 мм с клавиатурой.

99.742..

Отделка	
(CR) Хром	
(PV) Золото PVD	
(CS) Сатин. Хром	

Прямоугольная внутренняя накладка 65 x 90 x 9 мм с цветным дисплеем.

* Продукт протестирован на соответствие нормам EN 61000-6-1 : 2007 EN 61000-6-3 : 2007/A1 : 2011

** Продукт протестирован на соответствие международным стандартам электромагнитной совместимости

*** Продукт протестирован на соответствие нормам EN 14846

Используйте DEFENDER® (Заказывается отдельно: см раздел 94)			
TOP SYSTEM	LEVEL	BASIC	DF...

РЕКОМЕНДУЕМ ИСПОЛЬЗОВАТЬ ЦИЛИНДРЫ ВЫСОКОЙ НАДЕЖНОСТИ CHAMPIONS®

CHAMPIONS
NEW GENERATION HIGH SECURITY CYLINDERS

49.120

MADE
IN
ITALY

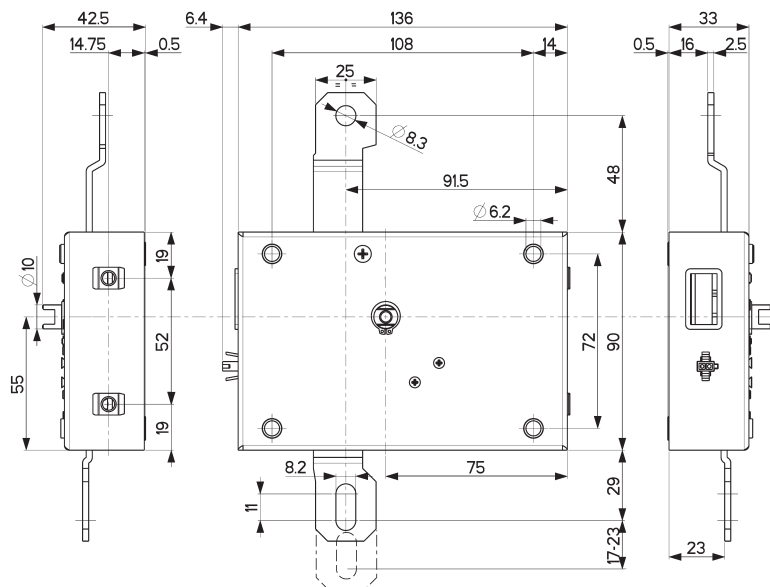

Характеристики МОДЕЛЬ ДЛЯ БРОНИРОВАННЫХ ДВЕРЕЙ

Питание замка от **БАТАРЕИ**

Дополнительный замок, совместимый с любым замком для бронированных дверей, даже с уже установленным, с ходом тяг от 17 до 23 мм

- Вертикальный замок
- Крепится с помощью фронтальных втулок и/или закладных гаек
- Крепежная пластина (ПО ВЫБОРУ арт. 94399/400) для более эффективного крепежа и регулировки
- Запирание/отпирание ручкой изнутри
- Запирание/отпирание вводом электронного кода на наружной клавиатуре
- Все артикулы поставляются левосторонними или правосторонними, верхними (пожалуйста, уточняйте при заказе)

ТЯГИ НЕ ВХОДЯТ В СТОИМОСТЬ

Мы рекомендуем арт. 93316/317/318

49.120D/S..

Отделка	Цена в евро
Бронза (BR)	
Хром (CR)	
Латунь (OT)	
Золото PVD (PV)	
Анодированное серебро (AA)	
Сатинированный хром (CS)	

МОДЕЛЬ ДЛЯ БРОНИРОВАННЫХ ДВЕРЕЙ

Серийная комплектация:

- БЛОКИРАТОР ТЯГ ИЗ ОЦИНКОВАННОЙ СТАЛИ
- КЛАВИАТУРА наружная накладка арт. 99716
- Внутренняя накладка арт. 95321.
- Соединительные кабели арт. 99718/721
- Блок питания кабельный арт. 99720
- Батарея 9 В 6LR61
- Ручка с регулируемым валом
- Штифт для крепления тяг

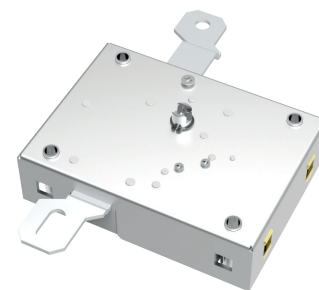
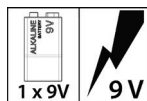

ПРИМЕРЫ УСТАНОВКИ

С ТЯГОЙ 93.317

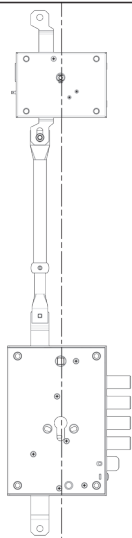

СОЕДИНЕНИЕ БЕЗ ТЯГИ

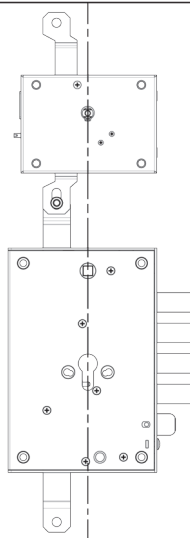

СОЕДИНЕНИЕ С ПЛАСТИНОЙ 94.399

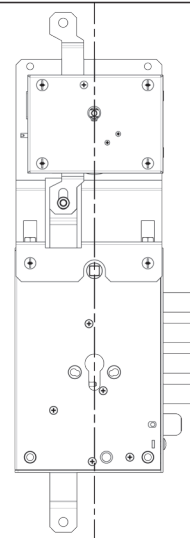

49.130

MADE IN ITALY

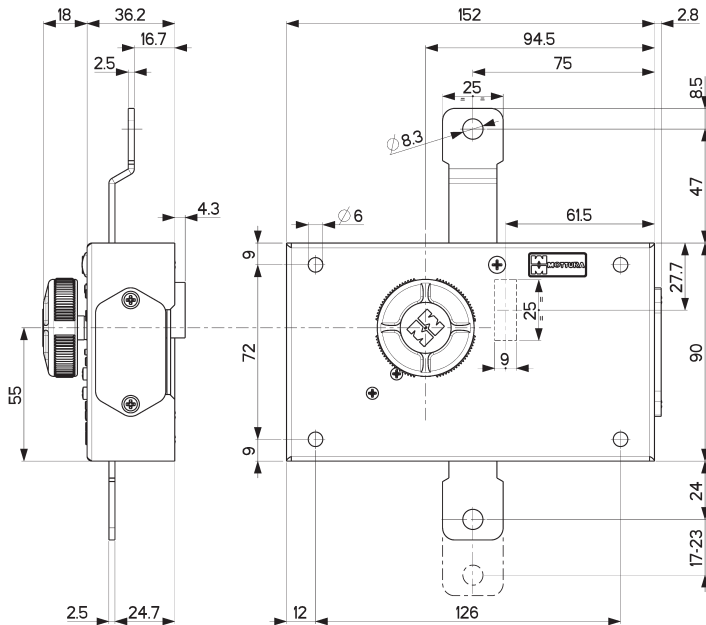

Характеристики МОДЕЛЬ ДЛЯ НАКЛАДНЫХ ЗАМКОВ

Питание замка от **БАТАРЕИ**
Дополнительный замок, совместимый с любым накладным замком, даже с уже установленным, с ходом тяг от 17 до 23 мм

- Вертикальный замок
- Крепится входящими в комплект винтами
- Запирание/отпирание ручкой изнутри
- Запирание/отпирание вводом электронного кода на наружной клавиатуре
- Все артикулы поставляются левосторонними или правосторонними, верхними (пожалуйста, уточняйте при заказе)

Продукт сертифицирован в соответствии с нормами EN14846

ТЯГИ НЕ ВХОДЯТ В СТОИМОСТЬ

Мы рекомендуем арт. 93316/317/318

ЭЛЕКТРОННЫЕ
ЗАМКИ

49.130D/S..

Отделка	Цена в евро
Бронза (BR)	
Хром (CR)	
Латунь (OT)	
Золото PVD (PV)	
Анодированное серебро (AA)	
Сатинированный хром (CS)	

МОДЕЛЬ ДЛЯ НАКЛАДНЫХ ЗАМКОВ

- Серийная комплектация:
- БЛОКИРАТОР ТЯГ С ОКРАСКОЙ
 - КЛАВИАТУРА наружная накладка арт. 99716
 - Соединительный кабель арт. 99717
 - Батарея 9 В 6LR61
 - Штифт для крепления тяг
 - Крепежные винты и гайки

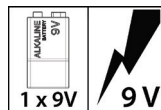

93.316

Отделка	Цена в евро
Окраска Оцинковка	

2 регулирующиеся тяги Ø 18 мм
1 длиной от 17.5 см до 24.5 см
1 длиной от 51 см до 81.5 см
соединительные для Astablock - Xcode



93.318

Отделка	Цена в евро
Окраска Оцинковка	

Тяга Ø 18 мм
длина регулируется от 51 см до 81.5 см;



93.317

Отделка	Цена в евро
Окраска Оцинковка	

Тяга Ø 18 мм
длина регулируется от 17.5 см до 24.5 см
для соединения между Astablock - Xcode и главным замком



94.399D/S	
Цена в евро	
<p>Крепежная пластина для установки арт. 49.120 (XCode) на стандартные замки 52.571 и др. Размеры 134x204 мм Артикул поставляется правосторонним или левосторонним (пожалуйста, уточняйте при заказе)</p>	



94.400D/S	
Цена в евро	
<p>Крепежная пластина для установки арт. 49.120 (XCode) на замки с верхней защелкой 52.505 и др. в комплект входит уступ для тяг Размеры 134x195 мм Артикул поставляется правосторонним или левосторонним (пожалуйста, уточняйте при заказе)</p>	

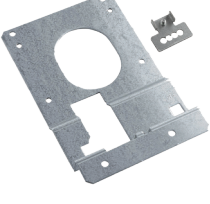

94.401	
Отделка	Цена в евро
Черный	
<p>Наружная лицевая планка для кронштейна аккумуляторной батареи XCode арт. 49.120 Размеры 57x33x1 мм</p>	



95.321..	
Отделка	Цена в евро
Анодированное Серебряный	
Анодированная бронза	
Латунь	
Матовый хром	
<p>Наружная накладka 52 x 64 мм с отверстием Ø 9.5 мм, с пластмассовым держателем Упаковка из 10 штук</p>	



99.251	
Цена в евро	
<p>Уступ для тяг/удлинитель для соединения замков Astablock, XCode с замками с ходом тяг 40 мм Упаковка из 10 штук</p>	



99.253	
Цена в евро	
<p>Уступ для тяг/удлинитель для соединения замков Astablock, XCode с замками серий 50.555 - 85.555 Упаковка из 10 штук</p>	



99.513..	
Отделка	Цена в евро
Бронза	
Хром	
Полированная латунь	
Золото PVD	
Анодированное серебро	
Матовый никель	
Профилированная ручка для арт. 49.120 - XCode.	



99.716..	
Отделка	Цена в евро
Бронза	
Хром	
Латунь	
Золото PVD	
Анодированное серебро	
Сатинированный хром	
Наружная накладka со стандартной панелью - XCODE. Центральная часть имеет черную отделку. (70 x 95 мм)	



99.717	
Цена в евро	
<p>Соединительный кабель для наружной накладки и замка XCODE. Длина кабеля около 110 мм</p>	



99.718	
Цена в евро	
<p>Соединительный кабель для наружной накладки и замка XCODE. Длина кабеля около 450 мм</p>	



99.720	
Цена в евро	
<p>Блок питания кабельный для батарей для XCODE арт. 49.120 Батареи НЕ входят в стоимость Длина кабеля - около 1500 мм Не используйте блок питания предыдущей версии (99604/677) во избежание невозможного повреждения системы XCODE.</p>	

