

Інструкція кодового замка L4P

1. Характеристики

Модель: L4P (кодовий доступ)
Двигун: MABUCHI MOTOR
Рівень безпеки: рівень Супер В
Потужність: 3.6V-5V
Захист Електростатичний: 15000 В
Кількість спрацювань: більше 10 мільйонів разів
Акумулятор: ААА
Струм: Робочий струм <135mA,
Споживання в стані очікування: <10 мкА
Робоча температура: -40 ° С - 80 ° С
Термін служби батареї: 1 рік, 10 раз в день спрацювань
Циліндр Матеріал: Латунь
Ручка відкривання: 304 з нержавіючої сталі
Користувач Admin: 1
Звичайні користувачі: 9
Замок циліндра: європейський стандарт дверей

2. Стандартна конфігурація

назва	кількість	продукт
WE.LOCK L4P	1	
шестигранна викрутка	1	

Можливість регулювання симетрії з кроком 5мм.
(40SL x 30T -> max 60SL x 65T)

	30T	35T	40T	45T	50T	55T	60T	65T
40SL	Y	Y	Y	Y	Y	Y	Y	Y
45SL	Y	Y	Y	Y	Y	Y	Y	Y
50SL	Y	Y	Y	Y	Y	Y	Y	Y
55SL	Y	Y	Y	Y	Y	Y	Y	Y
60SL	Y	Y	Y	Y	Y	Y	Y	Y

3. Опис продукту

1. Фіксований отвір для гвинта
2. Зворотня ручка
3. Фіксований отвір для гвинта для сердечника циліндра
4. Кулачок
5. Для регулювання довжини

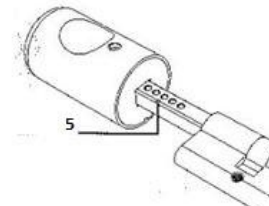
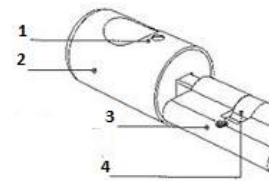

6. Батарейний відсік
7. Отвір для гвинта фіксації довжини
8. Отвір гвинта фіксації захисту
9. Панель кнопок
10. Фіксований отвір для гвинта
11. Оболонка з нержавіючої сталі

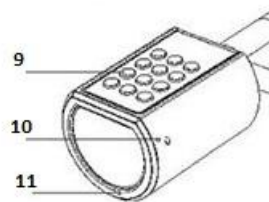
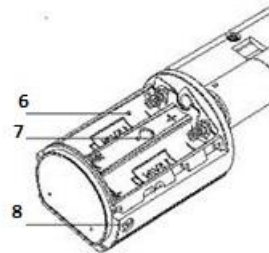

4. Як встановити акумулятор

1. На передній ручці, фіксованого нарізного отвору. Обережно висуньте кришку передньої ручки.
2. Після видалення відкрити батарейний відсік і вставте 3 AAA батареї в замок. Помістіть передню кришку назад і закріпіть, затягуючи гвинт.

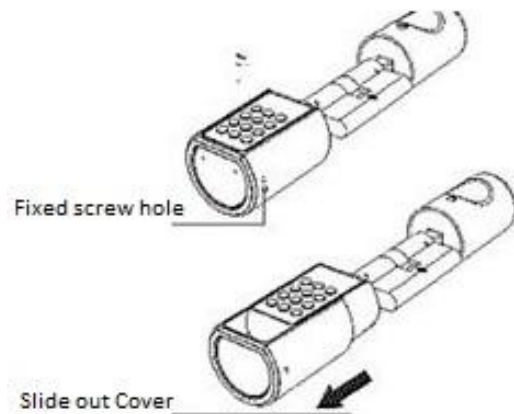

5. Інструкція по монтажу

1. Викрутити невеликий гвинт

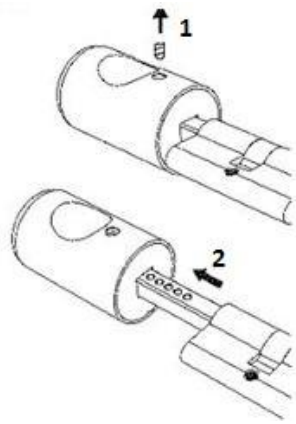

2. Зніміть ручку
3. Вставте передню ручку в замкову щілину

ПРИМІТКА:

Вставте електронний циліндр спереду і вирівняйте його з центром. Після того, як вирівняли Ви повинні бути в змозі зафіксувати болти вручну, повертаючи назад шпindelь.

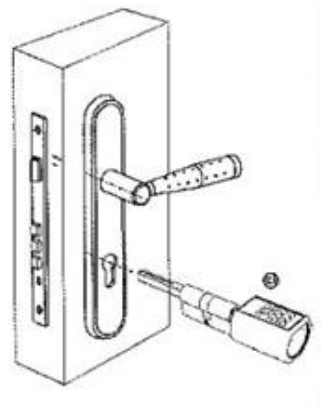

4. Закріпити гвинт М5

ПРИМІТКА:

Укрутите гвинт М5 назад в бік дверей.

5. Встановити ручку назад на циліндр

ПРИМІТКА:





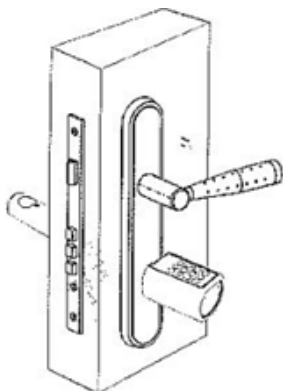















Встановіть задню ручку в шток циліндра довести до дверей. Затягнути невеликий гвинт на ручці, щоб зафіксувати.

6. Вигляд монтованого замка



Інструкції по налаштуванню

1. Паролі доступу
Всього 10 груп паролів, перша група пароль адміністратора, інші звичайні паролі, довжина пароля 6 -12 цифр, Ви можете додати звичайний код до і після зміни адмін пароля, заводський по замовчуванню пароль 123456.

Активування замка
Натисніть будь-яку клавішу для активації після сну. Після пробудження, синій клавіатура буде активна. Будь-які операції здійснюються після активації клавіатури.
2. Зміна пароля за замовчуванням.
Ви повинні змінити пароль адміністратора на початку використання.
Натисніть будь-яку клавішу, натисніть  + 123456 +  після того, як клавіатура блимне 4 рази, + новий пароль адміністратора +  + Новий пароль адміністратора + , Успішна установка.
Натисніть кнопку «налаштування» протягом 3 секунд, прозвучить довгий звук, введіть код адміністратора, всі паролі користувачів будуть видалені, а потім відновити пароль адміністратора в «123456».
3. Зміна пароля адміністратора
Натисніть будь-яку клавішу, потім  + Пароль адміністратора +  + 4, новий пароль +  + Новий пароль + 
(Примітка: пароль адміністратора є запам'ятати, будь ласка, зв'яжіться з постачальником, якщо забули).
4. Налаштування паролів користувачів
Натисніть будь-яку клавішу, потім  + Пароль адміністратора +  + 1 + пароль користувача +  + Пароль користувача + , Установка успішно, ви можете користуватись паролем користувача.
Повторіть описані вище кроки, щоб додати більше користувачів.
5. Видалити пароль користувача
Натисніть будь-яку клавішу, потім  + Пароль адміністратора +  + 2, Підсвітка клавіатури блимає двічі + пароль користувача + , Видалено успішно, ви не
6. Видалення всіх паролів/ скидання
Натисніть будь-яку клавішу,  + Пароль адміністратора +  + 3 після того, як з клавіатури засвітить три рази, + , Паролі успішно очищені. Відновлено заводські налаштування, пароль адміністратора 123456.
7. Зміна часу розблокування
Час за замовчуванням дії розблокування 5 секунд, натисніть будь-яку клавішу,  + Пароль адміністратора +  + 5, після того, як синє світло блимає 5 разів, введіть будь-яке число від 0-9. Новий час розблокування буде (5 + введене число), наприклад, при введенні 9, час спрацювання буде 14 секунд.
8. Відчиніть двері
Введіть пароль +  Перевірка паролю, двері можна відкривати, клавіатура засвітиться, через 5 секунд, синє світло погасне після блокування.
Перехід в сплячий режим (3 хвилини), якщо пароль 5 разів неправильний.
9. Попередження про низький заряд батареї
Коли батареї нижче 10%, засвічується червоне світло для попередження, і лунає звуковий сигнал, коли менше, ніж 5%.
Після успішного відчинення замка, червоне світло погасне протягом 2 секунд

зможете користуватись паролем користувача.