

**УПРАВЛІННЯ РОЗУМНИМ ЗАМКОМ
ІНСТРУКЦІЯ КОРИСТУВАЧА**



KEY FR EE, BE FR EE



Pat Pending



Пульт
керування



Сенсорна
панель



Датчик
відбитків
пальців



Управління
через
смартфон



ЗМІСТ

1. Установка циліндра ENTR™	4
1.1 Комплект поставки	4
1.2 Необхідні інструменти для установки	4
1.3 Підготовка перед установкою	5
1.4 Установка циліндра і блоку управління	5
1.5 Місце розташування магніту	6
1.6 Додаткові дії (при бажанні)	6
2. опис ENTR™	8
2.1 Опис ENTR™	8
2.2 Показання індикаторів	8
2.3 Перемикач ON / OFF (вкл. / Викл.)	9
2.3.1 Перемикання пристрою ENTR™ в режим включення	9
2.3.2 Перемикання пристрою ENTR™ в режим вимкнення	9
2.3.3 Індикатор низького заряду батареї	9
2.4 Ініціалізація замку	9
2.5 PIN код за замовчуванням	9
3. операції	10
3.1 Зміна PIN коду	10
3.2 Конфігурація дверей	11
3.3 Сполучення пульта дистанційного керування	12
3.4 Видалення віддаленого доступу	13
3.5 Налаштування звукового сигналу	14
3.6 Режим настройки замку	14
3.7 Управління рукояткою	15
3.8 Управління слайд-кнопками	15
4. Сенсорна панель. зчитувач	16
4.1 Монтаж зчитувача	16
4.2 Заміна Батареї	16
4.2.1 Індикатор низького заряду батареї	16
5. Операції сенсорної панелі пристрою для читання	17
5.1 Операції	17
5.2 З'єднання сенсорної панелі пристрою для читання	17

5.3	Майстер PIN код сенсорної панелі пристрою для читання	18
5.4	Режим управління меню	18
5.5	Додавання персонального коду користувача	18
5.6	Відкриті двері	18
5.7	Закриті двері	18
5.8	Видалення персонального коду користувача	19
5.9	Видалити всі особисті кодів користувачів	19
5.10	Скидання до заводських налаштувань	19
6.	Пристрій для читання відбитків пальців	20
6.1	Установка пристрою для читання відбитків пальців	20
6.2	Заміна батареї	20
6.3	Первісна конфігурація	21
6.4	Сполучення зчитування відбитків пальців	21
6.5	Відкриття дверей	23
6.6	Закриття дверей	23
6.7	Індикатор низького заряду батареї	23
6.8	Меню налаштувань	24
6.9	Додавання користувача	24
6.10	Видалення користувача	25
6.11	Видалення всіх користувачів	25
6.12	Скидання до заводських налаштувань	25
7.	Управління замком через смартфон	26
7.1	Щоб встановити програму на смартфон	26
7.2	Сполучення смартфона з замком ENTR™	26
8.	Заміна батареї в пульті дистанційного керування	27
8.1	Витяг батареї	27
8.2	Установка батареї	28
9.	Усунення несправностей	29
9.1	Обмеження і зовнішні чинники	29
9.2	Несправності і їх усунення	29
	ГАРАНТІЙНІ ЗОБОВ'ЯЗАННЯ	30

1. Установка цилиндра ENTR™

1.1 Комплект поставки

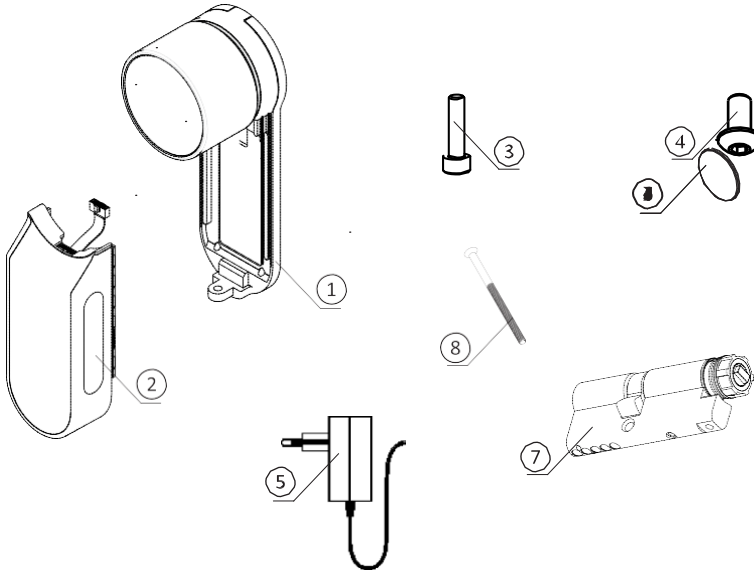

1 Підстава і рукоятка

2 Електронний блок

3 Кріпильний гвинт циліндра

4 Гвинт панелі

5 Зарядний пристрій

6 Магніт

7 Циліндр

8 Гвинт М5

1.2 Необхідні інструменти для установки

- Шестигранний ключ 2 мм
- Шестигранний ключ 3 мм

1.3 Підготовка перед установкою

⚠ Увага: не використовуйте пристрій до повного складання в двері

- Натисніть і утримуйте рукоятку (1), потім поверніть її (2) до тих пір, поки кулачок циліндра не перестане виступати з боку корпусу циліндра (див. Ілюстрацію).

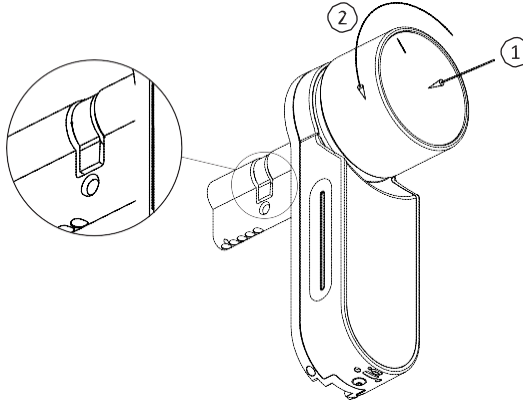

1.4 Установка циліндра і блоку управління

- Вставте циліндр (з підставою і рукояткою ENTR™) з внутрішньої сторони дверей.
- Як тільки циліндр правильно вирівняний в двері, закріпіть його, використовуючи гвинт M5.
- надмірно не перетягувати гвинт і не використовуйте електричні прилади.

Примітка: не застосовуйте силу, вставляючи циліндра.

- Поверніть кнопку до нульового положення. Нульові мітки нанесені на рукоятку.

Примітка: кнопка відскочить, коли буде повернена до нульового положення.

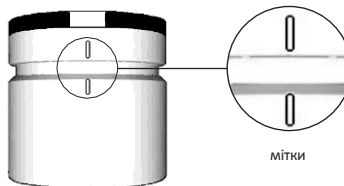

1.5 Місце розташування магніту

- Прикріпіть магніт до дверної рами навпроти і нижче (20 мм) фіксуючого гвинта циліндра M5.
- Використовуйте двосторонню липку стрічку.

Примітка: магнітна область на дверній рамі повинна бути чистою, без позбавленої пили і фарби. При необхідності, для знежирення поверхні використовуйте спиртові рідини. Зачекайте до повного висихання поверхні

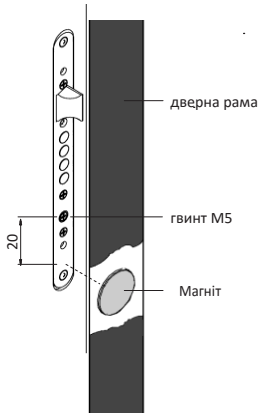

Прикріпіть магніт до дверної рами навпроти і нижче (20 мм) гвинта M5

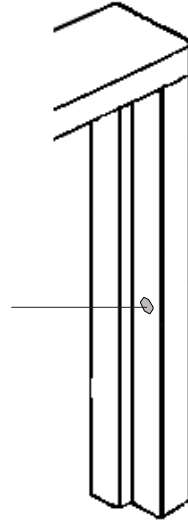

1.6 Додаткові дії (при необхідності)

Примітка: Дотримуйтеся цих інструкцій, тільки якщо циліндр був демонтований з дверного блоку.

- Вставте ключ в замкову щілину зовнішньої сторони циліндра і поверніть на один повний оборот.
- Вийміть ключ з циліндра.

Примітка: Переконайтеся, що механізм не притиснутий до циліндра.

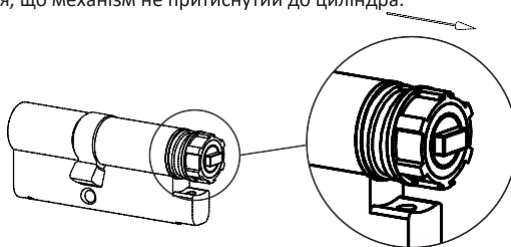

Механізм не натиснуто

- Перевірте, що кнопка знаходиться в нульовому положенні. Відмітки кнопки підтверджують це (див. Стор. 5).
- Переконайтеся, що прямокутний виступ циліндра знаходиться в тому ж напрямку, як прямокутний паз на рукоятці. При необхідності поверніть прямокутний виступ циліндра, поки він не стане в відповідне положення (див. Ілюстрацію нижче).

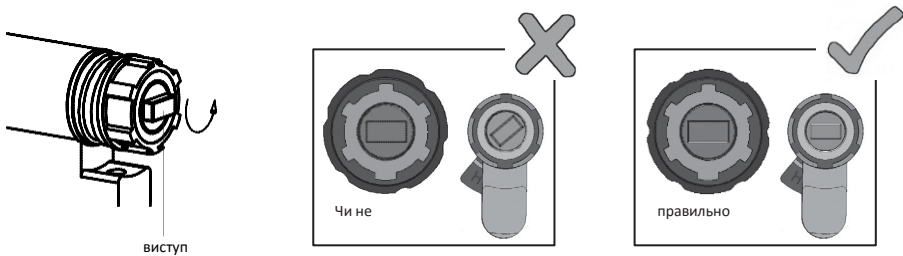

- Зберіть циліндр в дверному блоці (підстава і рукоятка).
- Затягніть гвинт кріплення циліндра.

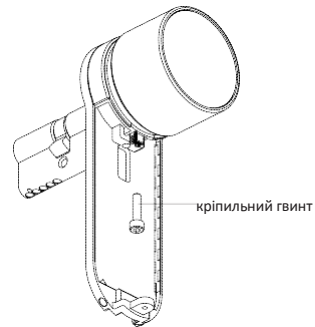

Примітка: переконайтеся, що циліндр і рукоятка стикаються між собою. Натисніть рукоятку і спробуйте її повернути. Якщо рукоятка не може бути натиснута або повернена, демонтуйте циліндр, поверніть прямокутний виступ на циліндрі таким чином, щоб кут його повороту відповідав поглибленню в рукоятці. Повторно зберіть.

- Підключіть роз'єм кабелю передачі даних
- Зберіть Електричний блок, як показано
- Затягніть Електричний блок до панелі гвинтом

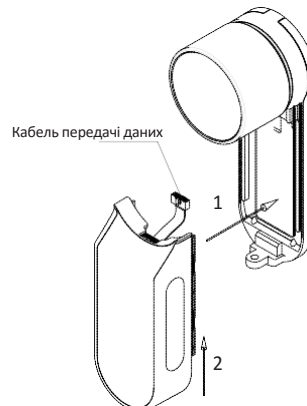

2. Опис ENTR™

2.1 Опис ENTR™



2.2 індикатори

Без звуку (зелений)



Ручний режим (зелений)

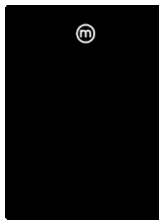

ОК (зелений)

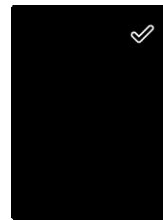

Двері не зачинені
(червоний)

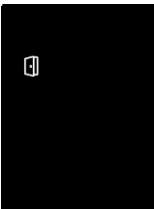

Стан батареї (зелений /
червоний)

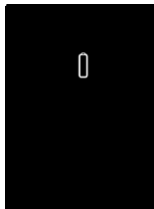

Помилка
(червоний)



2.3 Перемикач включення / відключення

- перемикач замку ENTR™ в стан Включений (ON), або Відключений (OFF)

• 2.3.1 Перемикач ENTR™ в режим включення

перед включенням ENTR™, переконайтеся, що двері закриті.
Встановіть перемикач в положення ВКЛ (ON). Переконайтеся, що рукоятка знаходиться в нульовому положенні (див ілюстрацію).

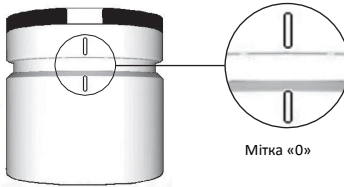

- Функціональні і цифрові кнопки блимає один раз.
- Звуковий сигнал небезпеки подається 1 раз, так само як і індикація помилки блимає один раз.
- ENTR™ увійшов в робочий режим. ВКЛ.

Примітка:

- Після включення ENTR™ не торкайтеся до панелі управління до завершення звукового сигналу.
- Після включення ENTR™ двері будуть зачинені, але не замкнені.

2.3.2 Перемикач ENTR™ в режим вимкнення

- Встановіть перемикач в положення ВИКЛ (OFF).

2.3.3 Індикатор низького заряду батареї

Попереджувальний сигнал швидко моргає і звучить довгий звуковий сигнал при здійсненні кожної дії.



2.4 Ініціалізація замку

- Ініціалізуйте замок, доторкнувшись до сенсорної панелі долонею або пальцями протягом 3-х секунд.
- Протягом 15-ти секунд пристрій очікує введення команд для програмування, а так само відображається статус заряду батареї.
- Після 15-ти секунд бездіяльності, ENTR™ переходить в безробітний режим.

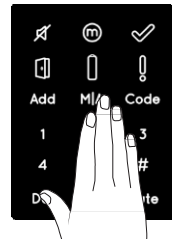

2.5 PIN код за замовчуванням

- Замок поставляється з PIN-код за умовчанням: 1 2 3 4 5 #

Примітка:

- ПІН-код за замовчуванням повинен бути змінений перед початком процесу конфігурації.
- ПІН-код може складатися з 4-10 цифр, кожна з яких має значення 1-5.
- Функції [Code] і [Mute] не працюватиме до тих пір, поки не зміниться PIN-код за замовчуванням.

3. Операції

3.1 Зміна PIN коду



Увага: Не намагайтеся використовувати пристрій до тих пір, поки не встановили його в двері.

1

Доторкніться долонею або пальцями до сенсорного екрану протягом 3-х секунд

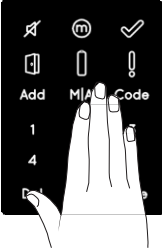

2

Натисніть цифрову підсвічується кнопку **[Code]**



3

Введення PIN-коду за замовчуванням
(1 2 3 4 5) ➡ **[#]**

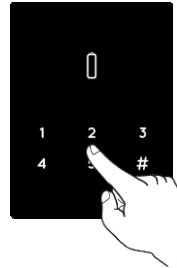

4

[OK] індикація блимає 1 раз і подається довгий звуковий сигнал

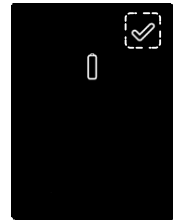

5

Наберіть на цифрових підсвічується кнопках новий PIN код від 4 до 10 цифр **[#]** ➡
Приклад: 1231234 #

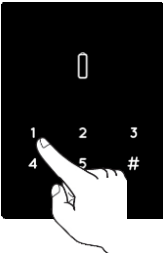

6

[OK] індикація блимає 1 раз і подається довгий звуковий сигнал. Підсвічуються кнопки гаснуть



7

На цифрових кнопках наберіть Ваш попередньо введений PIN код і натисніть **[#]**
наприклад: 1231234 #

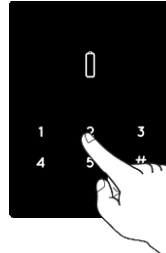

Відповідність PIN коду

[OK] індикація блимає 1 раз і подається 2 коротких звукових сигнали. PIN код встановлений



Невідповідність PIN коду

[Error] Помилка - подається 2 довгих звукових сигнали протягом 1 секунди. Поверніться до кроку 1



3.2 Конфігурація дверей

Процес конфігурації дверей будуть визначати особливості замку і дверні характеристики.

Цей процес виконується один раз після завершення процесу установки замку. Процес займає 15-20 секунд.

важливо: Переконайтеся, що двері закриті і ключ не вставлений в циліндр до настройки процесу конфігурації

1

Доторкніться долонею або пальцями до сенсорного екрану протягом 3-х секунд

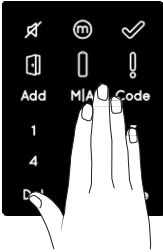

2

Натисніть кнопку [Cfg]

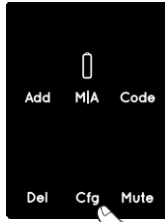

3

На цифрових кнопках з підсвічуванням наберіть свій PIN код і натисніть [#]
Прозвучить 1 довгий сигнал

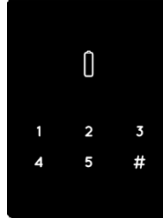

4

Цифрові кнопки моргають
Натисніть [1] або [3], щоб налаштувати сторону блоку циліндрів (див ілюстрацію)
Натисніть [1] для лівих дверей
натисніть[3] для правих дверей

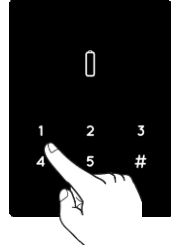

5

Замок буде здійснювати процес налаштування.
Це займе 15-20 секунд, до завершення
Притримуйте двері закритою, щоб уникнути відкриття

Конфігурація успішно завершена

індикація блимає 1 раз і подається 2 коротких звукових сигнали. Підсвічуються кнопки гаснуть



Помилка конфігурації

індикація з підсвіткою 3 коротких звукових сигнали. ENTR™ переходить в режим меню.

Почати процес зі стадії 1



ENTR™ на лівій стороні дверей

натисніть[1]



ENTR™ на правій стороні дверей

натисніть[3]



3.3 Сполучення пульта дистанційного керування

- 1 Доторкніться долонею або пальцями до сенсорного екрану протягом 3-х секунд
- 2 Натисніть кнопку[Add]
- 3 На числових кнопках введіть PIN код [#] Кнопки  почнуть мигати
- 4 натисніть[1]для додавання дистанційного керування. Підсвічування кнопок відключиться. Протягом 15 секунд очікування відгук з пульта управління

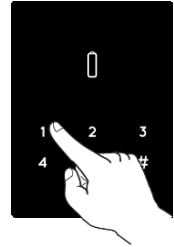
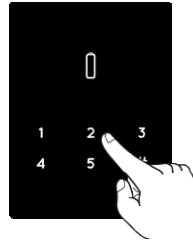
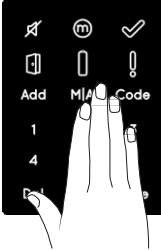

5

Натисніть кнопку пульта дистанційного керування



Кнопка пульта дистанційного керування

Ініціалізація успішно завершена.

Індикатор блимає 1 раз і подається 2 звукові сигнали. пульт доданий



Помилка ініціалізації.

Індикація протягом 15 секунд. Немає звукових сигналів, не блимає. Почати процес від стадії 1

Примітки:

- Щоб додати більше пультів дистанційного керування, повторіть цю процедуру
- Дистанційний може працювати в парі тільки з одним дверним блоком
- Можна додати до 20 пультів дистанційного керування
- Тільки авторизований дилер може зробити скидання прив'язки пульта дистанційного керування до замку

3.4 Видалення віддаленого доступу

Процес видалення пристроїв дистанційного доступу, видалить всі пульти дистанційного управління, визначених системою.

1

Доторкніться долонею або пальцями до сенсорного екрану протягом 3-х секунд

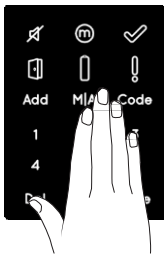

2

Натисніть кнопку[Del].
Цифрові кнопки стануть підсвіченими

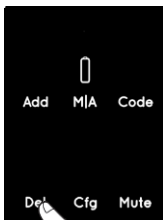

3

Введення PIN-коду і натисніть [#].
Прозвучить 1 довгий звуковий сигнал

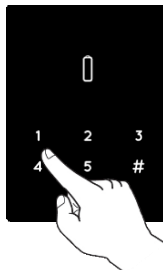

4

Кнопка [Del] моргає в перебігу 30 секунд

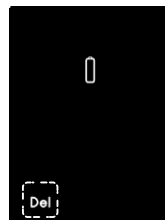

5

Натисніть кнопку[Del]для підтвердження дій

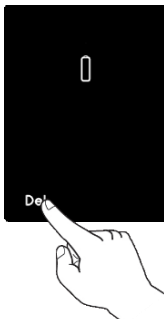

видалення досягнуто

[OK]моргає 1 раз, звучить 2 коротких звукових сигнали. Підсвічування кнопок вимикається

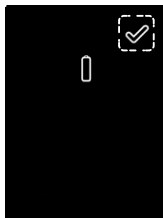

Примітка: Настінний зчитувач і смартфон пов'язаний з замком ENTR™, не будуть видалені

3.5 Налаштування звукового сигналу

Переведення звуку ВКЛ. / ВИКЛ. (ON / OFF)

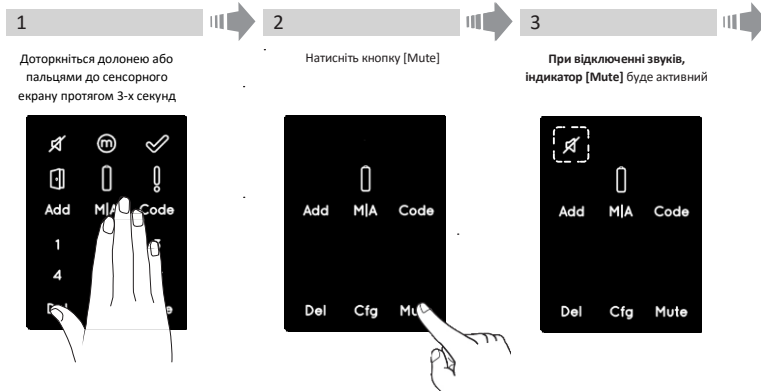

Примітки:

- Налаштування звуку блокування ENTR™ в режимі ВИКЛ (OFF) відключить звуковий нагадування при відкритих дверях (якщо забули закрити двері). Ця установка не відключає звуки натискання клавш на сенсорної панелі.
- Повторіть ту ж процедуру для перемикання звуку в режим ВКЛ. (ON)

3.6 Режим настройки замка

Перемикання між автоматичним і ручним управлінням замку

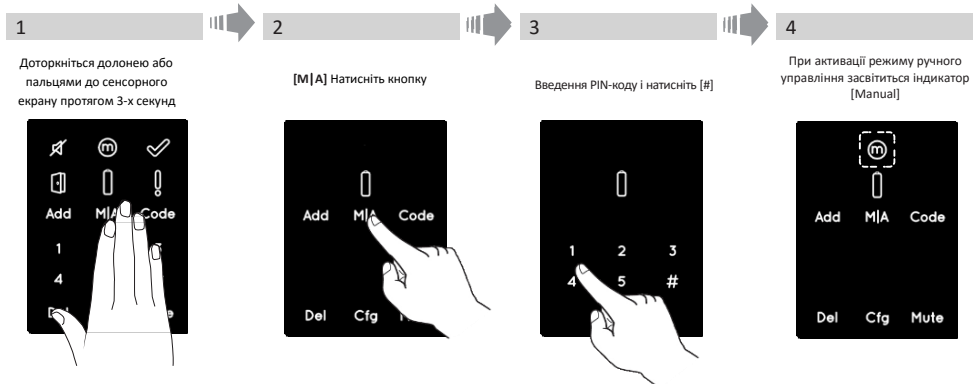

Примітки:

- При установці блокування ENTR™ в ручному режим [Manual] буде відключена автоматичне блокування.
- Повторіть ту ж процедуру, щоб встановити блокування ENTR™ на Автоматичний [Auto] режим.

3.7 Управління рукояткою

Натисніть кнопку (1) і поверніть проти годинникової стрілки або за годинниковою стрілкою (2), щоб розблокувати.

Звуковий сигнал, що випромінюється під час роботи регулятора.

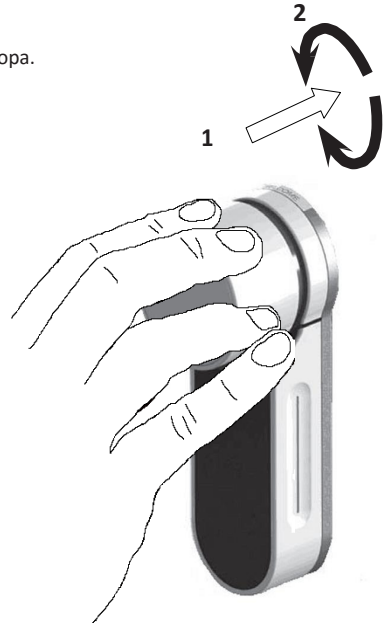

3.8 Управління слайд-кнопками

На двох бічних частинах ENTR™ знаходяться поглиблені канавки, проводячи за якими можна:

- відкрити замок, провівши пальцями зверху вниз, відразу на обох сторонах.
- закрити замок, провівши пальцями знизу вгору, відразу на обох сторонах.

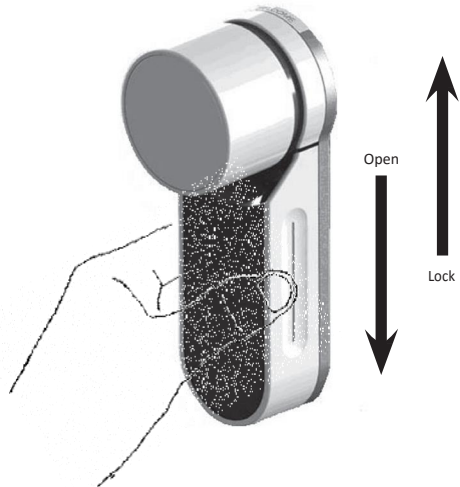

4 Сенсорна панель. зчитувач

4.1 Монтаж зчитувача інформації

Перед початком, виберіть місце, де зчитувач інформації бути встановлений.

- Прикріпіть опорну плиту зчитувача інформації до стіни.
- Використовуйте 4 гвинти і дюбелі або двосторонню клейку стрічку.

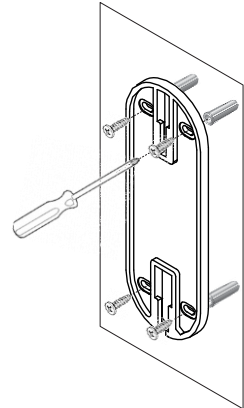

4.2 Заміна Батареї

1. Викриття гвинт, що утримує кришку відсіку
2. Вставте батареї (2xAA) відповідно до полярності "+" і "-"
3. Закрийте кришку і затягніть гвинт

Примітки:

- Після установки батарей, Зчитувач автоматично вклучиться
- Прозвучить короткий звуковий сигнал і відобразиться зелений індикатор [OK] протягом 2 секунд.

Важливо: Не торкайтеся до сенсорної панелі під час процедури самотестування і до гасіння всіх індикаторів.

4.2.1 Індикатор низького заряду батареї

Швидко блимає червоний попереджувальний сигнал індикатора батареї. При кожній блокуванні / розблокуванні дії, звучить довгий звуковий сигнал.

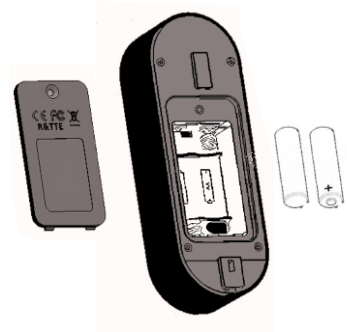

5. Операції сенсорної панелі пристрою для читання

5.1 операції

Щоб включити зчитувач натисніть [#] протягом 5 секунд. Зчитувач буде виконувати самодіагностику з подальшою серією звукових сигналів. Світлодіод блимає зеленим, червоним, синім.

5.2 З'єднання сенсорної панелі пристрою для читання

Ця процедура виконується за допомогою замка ENTR™. Дивіться також процедуру сполучення пульта дистанційного керування.

1 2 3 4

Доторкніться долонею або пальцями до сенсорного екрану протягом 3-х секунд

Натисніть кнопку[Add]

Введіть PINкод і натисніть клавішу [#]. Цифрові клавіші після цього почне моргати

натисніть [1]для додавання сенсорної панелі. Ілюмінація кнопок відключиться [OK]буде моргати 15 секунд в очікуванні сенсорної панелі

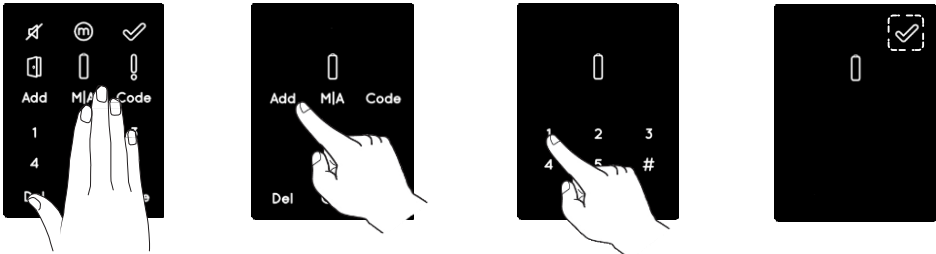

5

Торкніться екрану зчитувача долонею або пальцями
Натисніть [77] і [#]
Синій світлодіод швидко моргає

З'єднання встановлено

Індикація [OK] 1 раз і 2 коротких звукових сигнали. зчитувач доданий

Помилка з'єднання

індикація [OK] протягом 15 секунд.
Немає звукового сигналу, не блимає
Почати процес зі стадії 1



- Повісьте сенсорну панель зчитувача на опорній плиті.
- Затягніть кріпильний гвинт.

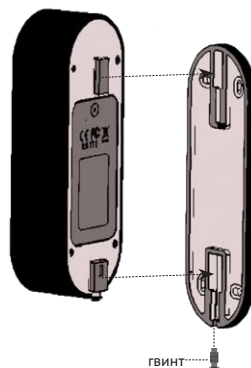

5.3 Майстер PIN код сенсорної панелі пристрою для читання

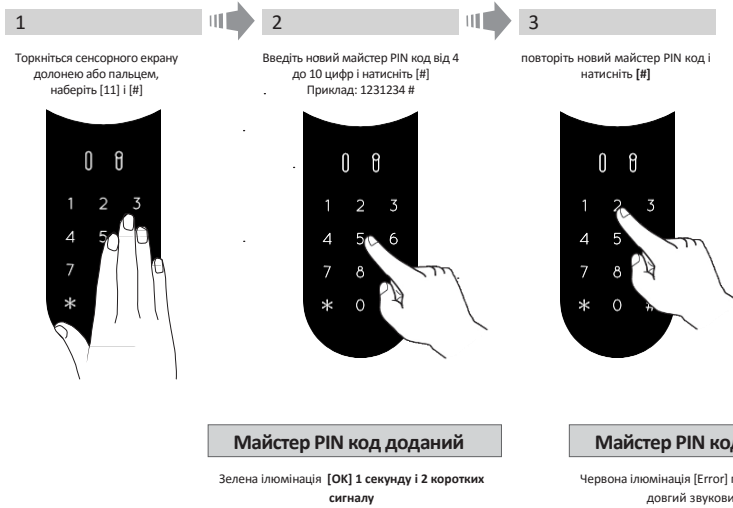

5.4 Режим управління меню

Вхід в меню управління: Натисніть [*] введіть майстер PIN і натисніть [#]

5.5 Додавання індивідуального коду користувача

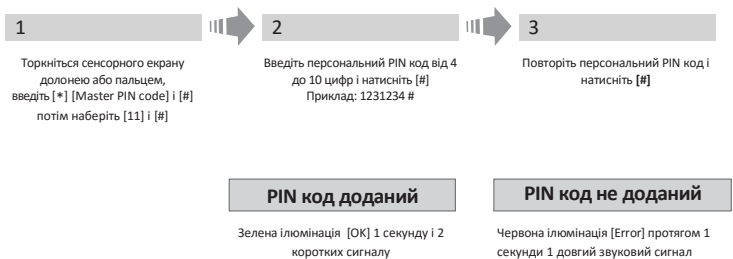

5.6 Відкриті двері

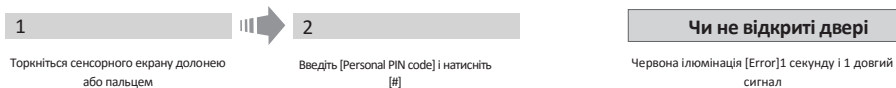

5.7 Закриті двері



5.8 Видалення персонального коду користувача



Персональний PIN код

Зелена ілюмінація[OK]1 секунду і 2 коротких сигналу

Персональний PIN код не

Червона ілюмінація [Error]1 секунду і 1 довгий сигнал

5.9 Видалити всі особисті кодів користувачів



Персональний PIN код видалений

Зелена ілюмінація[OK] 1 секунду і 2 коротких сигналу

Примітка: Майстер PIN-код не може бути видалений

Персональний PIN код не видалений

Червона ілюмінація [Error]1 секунду і 1 довгий сигнал

5.10 Скидання до заводських налаштувань

Дія скидання видалить всі PIN-коди (основний / master і персональний / personal) і відключить сенсорний зчитувач від замка ENTR™.



Персональний і Майстер PIN код видалені

Зелена ілюмінація[OK] 1 секунду і 2 коротких сигналу.

Пристрій здійснив самотестування і скидання до заводських налаштувань!

Персональний і Майстер PIN код не видалені

Червона ілюмінація [Error]1 секунду і 1 довгий сигнал

6. Пристрій для читання відбитків пальців

6.1 Установка пристрою для читання відбитків пальців

Перед початком, виберіть місце, де пристрій для читання відбитків пальців повинен бути встановлений.

- Прикріпіть опорну плиту сканера відбитків пальців до стіни
- Використовуйте 4 гвинти і дюбелі або двосторонню клеюку стрічку

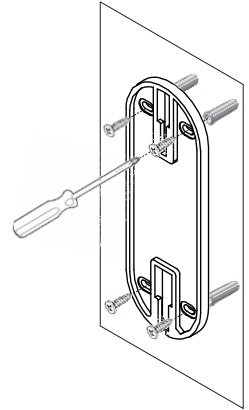

6.2 заміна батареї

1. Викриття гвинт кришки і відкрийте кришку
2. Вставте батареї (2xAA) відповідно до знаками полярності "+" і "-"
Зелений світлодіод буде світитися протягом 2 секунд
3. Закрийте кришку і закрутіть гвинт



6.3 первісна конфігурація

1. Утримуйте [#] протягом 3 секунд. Зчитувач буде виконувати самокалібрування потім прозвучить серія звукових сигналів і миготіння світлодіодів. В кінці калібрування на екрані з'явиться:



2. Налаштування дати і часу.



6.4 Сполучення зчитування відбитків пальців

Ця процедура виконується за допомогою замка ENTR™. Дивіться процедуру сполучення сенсорної панелі пристрою для читання

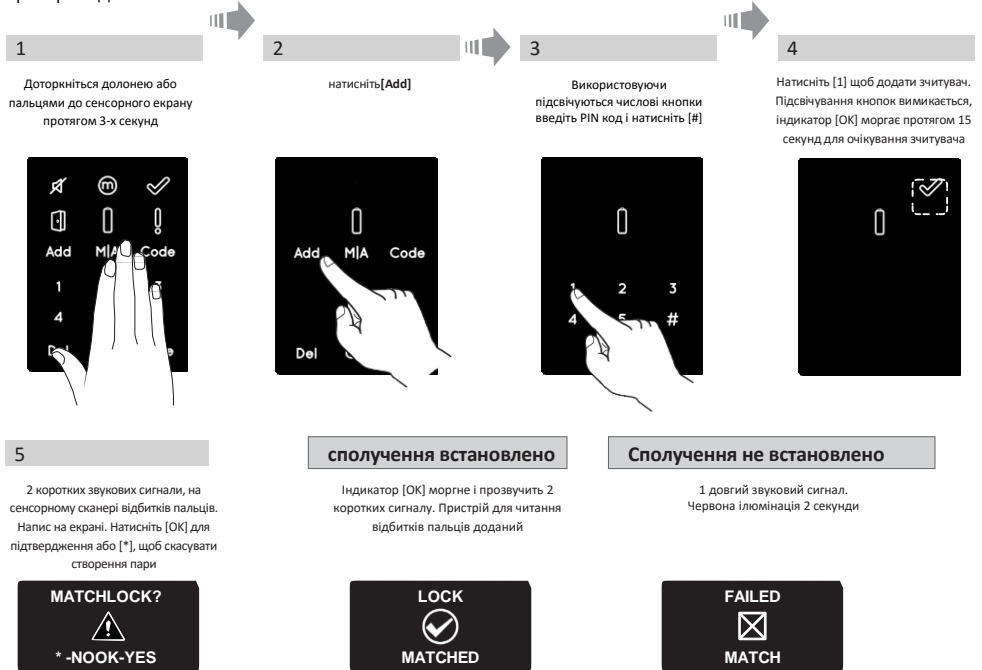

Примітка: В кінці процесу сполучення буде відображатися короткий попередження.



Установка майстер-користувача (MasterUser) вимагають відбиток пальця і PIN код. Можна додати до двох майстер користувачів.

Примітка: на будь-якому етапі натисніть і утримуйте [*], щоб перейти в режим очікування

6. Додати Майстер користувача

Введіть ім'я Майстер користувача і натисніть [*]



7. прикладіть палець

Синя LED ілюмінація



натисніть [OK]

Морган зелена LED ілюмінація



Двічі проводите одним пальцем по сканеру до тих пір, поки не почуєте 2 сигналу



Морган зелена LED ілюмінація



Двічі проводите іншим пальцем по сканеру до тих пір, поки не почуєте 2 сигналу



8. Введення PIN-коду



натисніть[OK]

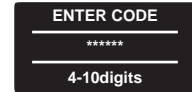

Введіть[PIN код](4 - 10 цифр)

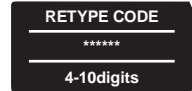

Повторіть[PIN код](4 - 10 цифр)



- Повісьте зчитувач на опорній плиті.
- Закрутіть гвинт фіксації.

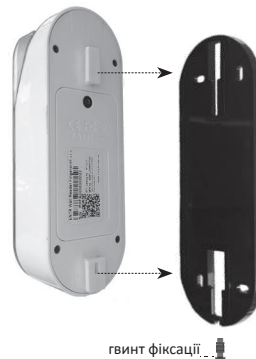

гвинт фіксації

6.5 відкриття дверей

ВАРІАНТ 1:

Прикладіть палець до сканера відбитків пальців. Почувши короткий звуковий сигнал і загориться білий світлодіод. Проведіть пальцем по сканеру відбитків пальців.

Якщо синій світлодіод блимає, то відправляється команда розблокування.

Якщо горить червоний світлодіод, то пристрій переходить в режим очікування.

ВАРІАНТ 2:

Доторкніться до сканера відбитків пальців. З'явиться запит на введення користувача. Введіть код, натисніть [OK]



Примітка: У разі блокування ENTR™, двері не вдасться розблокувати і на екрані з'явиться наступне повідомлення

6.6 закриття дверей

Торкніться сенсора відбитка пальця
Натисніть [#] і [1]

6.7 Індикатор низького заряду батареї

Моргання попереджувального сигналу

Ознака низького рівня заряду зчитувача:
Червоний світлодіод моргає протягом 1 секунди після пробудження.
Звучать 2 довгих звукових сигнали



Ознака низького рівня заряду зчитувача:
Червоний світлодіодний моргає протягом 1 секунди після пробудження
Надзвичайно низький рівень заряду:
Червоний світлодіодний моргає протягом 1 секунди після пробудження і звучать 2 довгих звукових сигнали



6.8 Меню налаштувань

сенсорний екран



.натисніть[*]

введіть [Майстер PIN-код] [OK] або проведіть пальцем по сканеру відбитка пальця

6.9 Додавання користувача

Пристрій дозволяє додавати до 20 користувачів. Для кожного користувача вводиться два різних відбитку пальців і один ПІН-код. Використовуйте унікальне ім'я користувача для кожного користувача.

<p>1</p> <p>натисніть[OK]</p>	<p>2</p> <p>натисніть[OK]</p>	<p>3</p> <p>Виберіть [OK], щоб додати другого головного користувача, або [*], щоб додати користувача.</p> <p>Примітка: Цей екран не з'явиться, якщо два головних користувача вже призначені</p>	<p>4</p> <p>Введіть ім'я користувача і натисніть [OK]</p> <table border="1"> <tr> <th>Додавання імені користувача</th> <th>Існує ім'я користувача</th> </tr> <tr> <td> <p>Користувач доданий</p> </td> <td> <p>Це ім'я вже існує. Використовуйте інше ім'я</p> </td> </tr> </table>	Додавання імені користувача	Існує ім'я користувача	<p>Користувач доданий</p>	<p>Це ім'я вже існує. Використовуйте інше ім'я</p>
Додавання імені користувача	Існує ім'я користувача						
<p>Користувач доданий</p>	<p>Це ім'я вже існує. Використовуйте інше ім'я</p>						
<p>5</p> <p>натисніть[OK]</p>	<p>6</p> <p>Проведіть першим пальцем по сканеру відбитків пальців, поки не прозвучить два сигнали підтвердження</p>	<p>1 палець доданий</p>	<p>7</p> <p>Проведіть другим пальцем по сканеру відбитків пальців, поки не прозвучить два сигнали підтвердження</p>	<p>2 палець доданий</p>			
<p>8</p> <p>натисніть[OK]для підтвердження, або[*]длязаксування</p>	<p>9</p> <p>введіть код і натисніть [OK]</p>	<p>10</p> <p>повторіть код і натисніть [OK]</p>		<p>Процес не завершений. Всі введені дані, будуть видалені з пам'яті.</p>			

6.10 видалення користувача

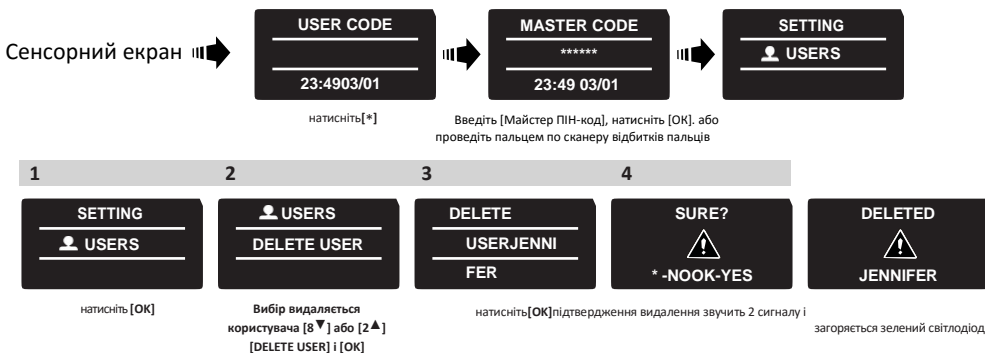

Примітка: Перший Майстер Користувач не може бути видалений, при скиданні налаштувань.

6.11 Видалення всіх користувачів

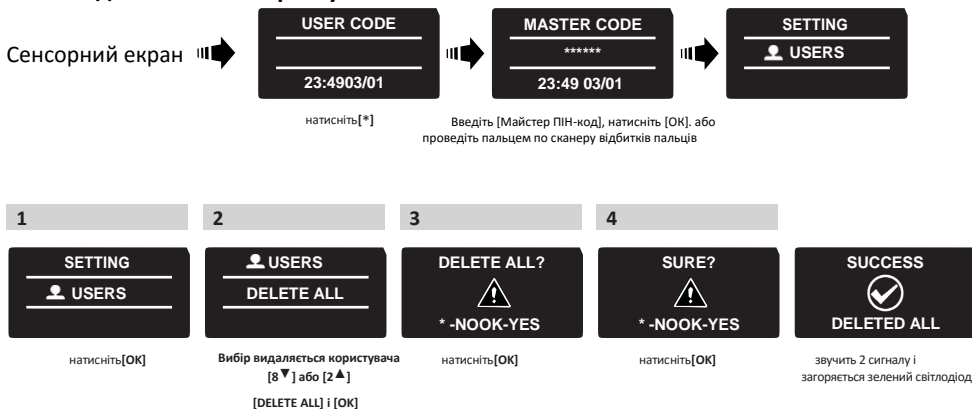

6.12 Скидання до заводських налаштувань

Увага: Дія скидання до заводських налаштувань видаляє всю інформацію, що зберігається в пам'яті, в тому числі дані всіх користувачів і пов'язаного замку.

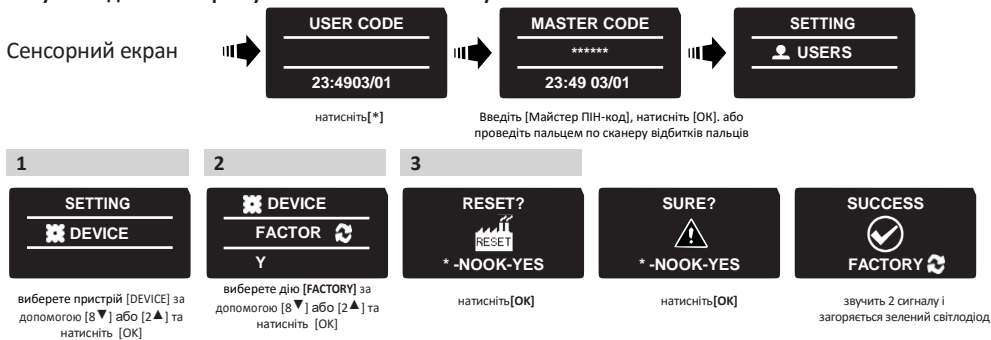

7. Управління замком через смартфон

7.1 Щоб встановити програму на смартфон

- Якщо у вас Android смартфон: увійдіть в Google Play, скачайте і встановіть програму ENTR™. Системні вимоги: Android 4.4.
- Якщо у вас iPhone / iPad: увійдіть в App store, скачайте і встановіть програму ENTR™. Системні вимоги: iOS 7.0 або вище.
- Увімкніть Bluetooth

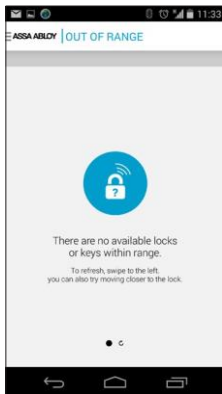

При старті, додаток ENTR™ перш ніж з'єднатися з замком, покаже: «В даному діапазоні немає жодних певних ключі і замки» (There are no available locks or keys within range).

7.2 Підключення смартфона до замка ENTR™

Ця процедура здійснюється за допомогою дверного замка ENTR™

1

Доторкніться долонею або пальцями до сенсорного екрану протягом 3-х секунд

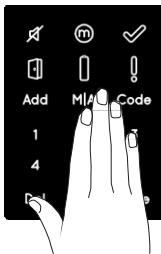

2

натисніть [Add]



3

На числових кнопках наберіть PIN код і натисніть кнопку [#]

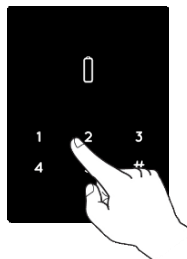

4

Натисніть [2], щоб додати смартфон індикація [OK], горить 3 секунди, кнопки з підсвічуванням моргають. ENTR™ буде видно протягом 5 хвилин



Відкрийте програму ENTR™ і виконайте вказівки, щоб з'єднати смартфон з замком ENTR™.

Прив'язування Мобільного Телефону

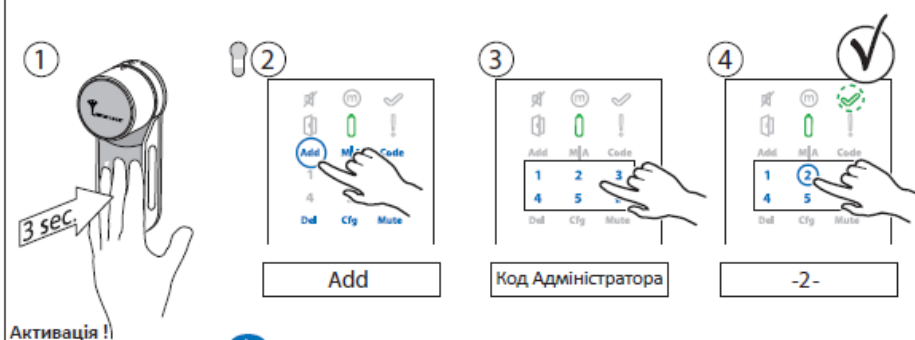

Увімкнути блютуз

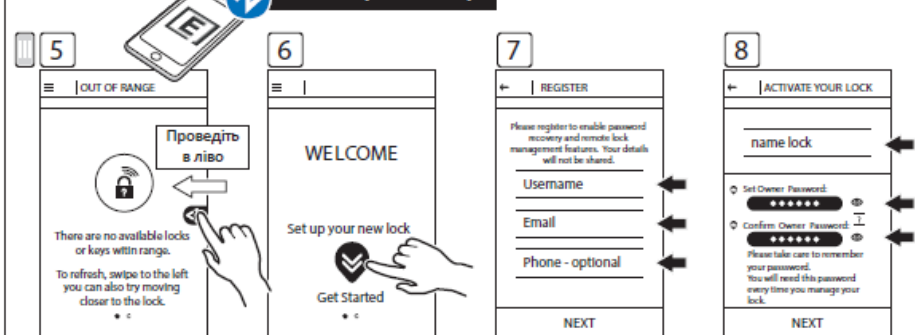

Щоб додати додатково нових мобільних користувачів, зверніться до повної інструкції користувача в Інтернеті

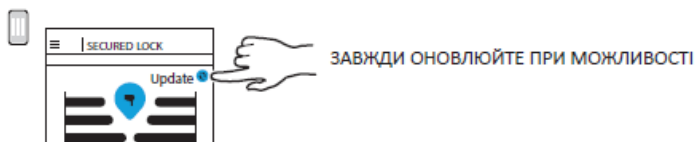

8. Заміна батарей в пульті дистанційного керування

8.1 Заміна батарей

А. Відкрийте кришку, вставивши інструмент в паз (1), а потім натисніть на засувку кришки (2).

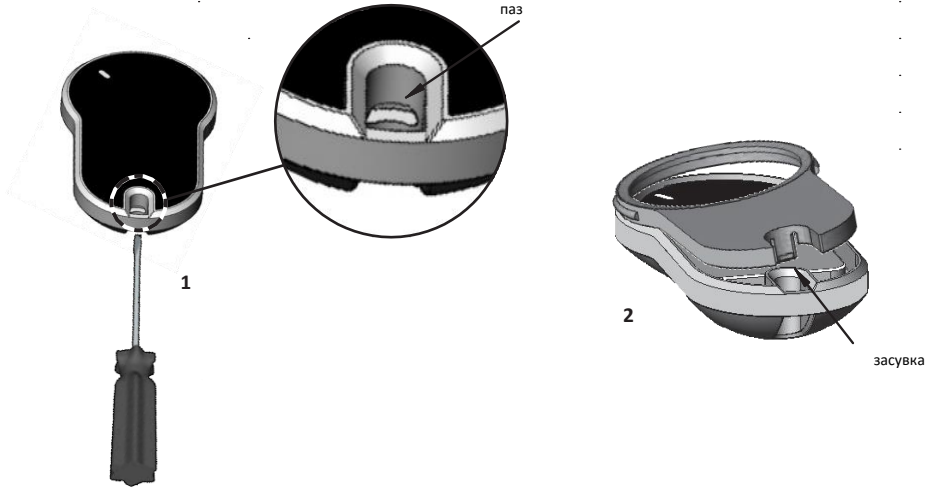

В. Витягніть кнопку і проміжну частину

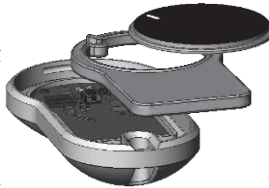

С. Вийміть електронну плату з батареєю і вийміть батарею.

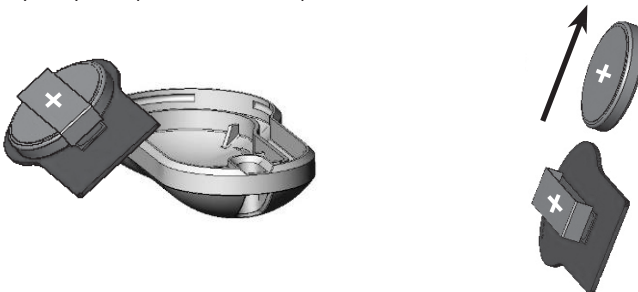

8.2 Установка батареї

A. Вставте батарею (CR2032) відповідно до полярності "+" і "-" знаків (1)

B. Вставте електронну плату з батареєю в корпус пульта дистанційного керування (2)

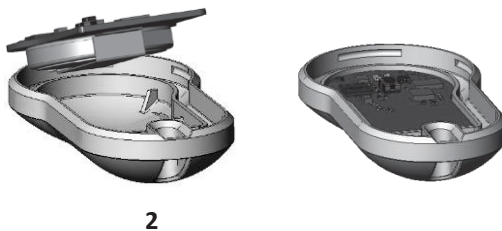

C. Зберіть проміжну частину і вставте кнопку на електронну плату

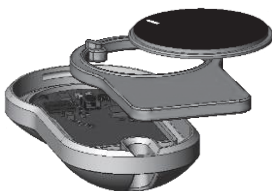

D. Встановіть кришку і натискайте на неї до появи клацання

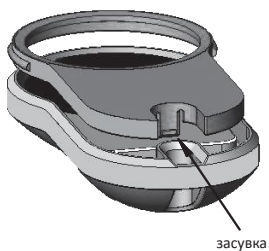

9 Усунення несправностей

9.1 Обмеження і зовнішні чинники

1. Магнітний датчик положення дверей може бути під впливом зовнішнього електромагнітного втручання.
2. Після механічних операцій з ключем, користувач повинен розблокувати і іншим пристроєм.

9.2 Несправності і їх усунення

несправність	Рекомендовані дії
Відмова в наданні доступу	<ol style="list-style-type: none"> 1. Повторіть процес ближче до дверного блоку 2. Вимкніть пристрій і знову ввімкніть 3. Перезавантажте смартфон і дверне пристрій
Дверний блок постійно подає звуковий сигнал	Помістіть рукоятку в нульове положення
Неможливо з'єднатися мобільний додаток з ENTR™	Інший телефонний користувач уже пов'язаний з ENTR™. Тільки один смартфон може з'єднатися з ENTR™ в один і той же час
Подвійні довгі гудки при кожному заблокувати або розблокування експлуатації	Індикатор низького заряду батареї. Зарядіть дверний блок
ENTR™ відкриває двері замість її блокування	Повторіть процес налаштування дверей. Визначте [1] для лівих дверей, або [3] для правої Дивіться стор. 11 - Конфігурація дверей
Замкові ригелі висуваються, коли двері відкриті	<ol style="list-style-type: none"> 1. Перевірте, чи встановлений магніт. 2. Відкрийте двері, використовуючи повзунки, швидко закрийте двері і закрийте, використовуючи повзунки
ENTR™ автоматично не блокується через 5 хвилин і двері відкриті	Закрийте двері і замкніть замок, використовуючи облікові дані, або слайдер
Автоматичне блокування може бути викликана зовнішнім електро-магнітним полем, що призводить до неправильного читання позиціонування. Це може привести до постійного розблокування	
Слайдер не реагує на проведення пальцями	Вимкніть пристрій, зачекайте 3 секунди, і вкличіть його знову. Уникайте дотику до пристрою до тих пір, поки не почуєте звуковий сигнал
Сенсорна панель не реагує, як очікувалося	
Ригелі замка не висуваються (висока тертя)	<ol style="list-style-type: none"> 1. Притисніть / штовхніть двері до рами 2. Зверніться до установника дверей або замка
Звук помилки, що видається при блокуванні / розблокування дій	
Розміщення коду в зчитувачі закінчується неправильно, навіть якщо код правильний	Конкретний код вже існує
Операційний ключ (рукоятка) не приводить в дію циліндр	Притисніть рукоятку в бік циліндра і спробуйте зробити дію. Якщо не повертається, викличте слюсара

ГАРАНТІЙНІ ЗОБОВ'ЯЗАННЯ

Mul-T-Lock® гарантує, кінцевому користувачеві ("Покупцеві"), які придбали справжній Mul-T-LOCK® продукт ("Продукт"), у авторизованого дилера Mul-T-Lock® ("дилерів"), що Препарат не містить дефектів і несправностей («дефекти») протягом одного року з дати придбання товару у офіційного дилера. Згідно з положеннями та умовами, зазначеними нижче, Mul-T-LOCK® відремонтує або замінить продукт з дефектом, або його частина, після огляду продукту уповноваженим дилером Mul-T-LOCK®, попередньо виявивши виявлений дефект, за винятком випадків не належної експлуатації продукту (як визначено нижче).

Неправильна експлуатація Продукту анулює ці гарантійні зобов'язання. "Неправильна експлуатація" включають в себе наступне: установка будь-ким, крім представника офіційного дилера; неправильна установка; використання / експлуатація / обслуговування не у відповідності з інструкціями та вимогами Mul-T-LOCK® (як зазначено нижче); внутрішнє втручання Покупцем в Продукт; пошкодження в результаті застосування сили; вигин; тріщини; подряпини; будь-який інший акт вандалізму; ремонт або переробка кимось іншим крім дилера; використання ключів, заготовок ключів, циліндрів, замків, затверджених батарей, аксесуарів і / або інших компонентів, які не підходять, або не рекомендуються компанією Mul-T-Lock.

Деякі основні інструкції та рекомендації для правильного використання продукту наведена на його зворотному боці.

Компанія Mul-T-LOCK® на власний розсуд бере на себе відповідальність за гарантійними зобов'язаннями на ремонт або заміну свого Продукту, виходячи з результатів огляду Продукту. Ці гарантійні зобов'язання не надають будь-які інші права Покупцеві з питань страхування, травматизму і пошкодження майна. Ці гарантійні зобов'язання відносяться тільки до дефектів продукту, виявленим з вини Mul-T-Lock®. Mul-T-Lock® і офіційні дилери Mul-T-Lock® не несуть відповідальність, з яких-небудь витрат праці, пов'язаних з монтажем продукту.

Для того, щоб полегшити процес отримання гарантійного обслуговування, і дозволити Mul-T-LOCK® визначити право на отримання ремонту в рамках даної гарантії, Покупець повинен спочатку повернути продукт, з доказом покупки у дилера. Вся перевезення вантажу, демонтаж Продукту, виклик служби та / або інші непередбачені витрати, повністю оплачує лише Покупець і не включені в справжні гарантійні зобов'язання.

Використання компонентів, які можуть привести до серйозного пошкодження продукту, ведуть до анулювання даної гарантії. Ця гарантія не може бути призначена ким іншим, крім Mul-T-Lock® і не може продовжуватися після терміну завершення її дії.



KEY FREE. BE FREE

Основні інструкції і вимоги для правильного використання пристрою Entr™

Захист ключів:

- Ключі повинні бути використані тільки для своєї первісної мети - для роботи у відповідному циліндрі.
- Слід використовувати тільки оригінальні заготовки ключів Mul-T-Lock®.
- Дублікати ключів повинні бути виготовлені уповноваженим представником Mul-T-Lock® - слюсарем за ключовою різанні Mul-T-LOCK®.
- Ключі повинні періодично перевірятися і повинні бути замінені, коли стався фізичний знос.

циліндр:

- Установка повинна бути виконана тільки уповноваженим дилером Mul-T-Lock®.
- Захищайте циліндр від бруду і пилу.
- Захистіть свій циліндр під дією дуже низької температури. (Зовнішня в межах -20 ° С до + 80 ° С, до внутрішня від -10 ° С до + 50 ° С)
- Паз циліндра повинен бути змазаний принаймні, один раз на рік (бажано з використанням мастильних матеріалів, рекомендованих Mul-T-LOCK®, або використовуйте світле машинне масло). При важких умовах використання, екстремальних погодних умовах - мастило повинна проводитися кожні три місяці.

Мобільний телефон

Гарантія ENTR™ не охоплюють будь-які проблеми, пов'язані з кінцевим користувачем мобільного телефону / смартфона або його операційної системи, при підключенні до замку ENTR™ або установити програму ENTR™.

Предмети, вилучені з гарантійного зобов'язання

- гвинти
- Природний знос
- Очисні і миючі засоби
- Гарантія на основну батарею Entr обмежується строком на 1 рік

Торгові марки

Mul-T-Lock® і ENTR™ є торговими марками, що належать Mul-T-Lock® Ltd. Несанкціоноване використання торгових марок Mul-T-Lock® Ltd заборонено.

Жоден продукт безпеки ніколи не може гарантувати безпеку активів. Продукт ENTR™ аж ніяк не є заміною для відповідного страхового поліса, що захищає від втрати або пошкодження вашого майна. Mul-T-Lock® НЕ страхова компанія і не надає страхові послуги будь-якого роду.

зовнішні впливи

- Продукт схильний до різних зовнішніх впливів, поза нашим контролем, таких як супутники, стільникові або інші комунікаційні мережі, а також може знаходитися під впливом погодних умов, радіочастотні перешкоди, неправильне використання, втручання, вандалізм, знищення і т.д.
- Датчик відбитків пальців може не працювати для деяких людей, на увазі фізіологічних причин

Обмеження послуг та відповідальності

- Правильне функціонування продукту ENTR™ може бути порушено, якщо продукт ENTR™ не встановлено.
- Установка і / або демонтаж повинні виконуватися тільки кваліфікованим персоналом по установці ENTR™.



